

HF LS LI

HF LS LI | Sensores para sistema LMS



Características do produto

- Sensor de luz e presença para instalação na luminária ou em separado
- Detecção de presença através do elemento do sensor de radar ativo
- Indicador de função com LED de duas cores
- Gama de deteção de movimento ajustável
- Altura de montagem: 2...13 m
- Receptor de infravermelho integrado para controlo remoto
- Ligação através de casquilho protegido contra inversão de polaridade 4p4c (RJ10)

Benefícios do produto

- Ativação/desativação independente da luz e sensor de presença através de controlo remoto
- $V(\lambda)$ elemento de sensor de luz corrigido

Áreas de aplicação

- Instalação em luminárias com proteção IP
- Controlo da iluminação de corredor em centros logísticos e naves industriais
- Áreas com tetos altos

Ficha técnica do produto

Dados técnicos

Dimensões e peso

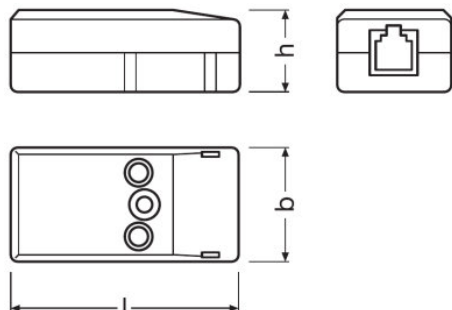

Comprimento	56,0 mm
Largura	28,0 mm
Altura	21,0 mm
Peso do produto	22,00 g

Cores e materiais

Cor do produto	Branco
----------------	--------

Temperaturas e condições de funcionamento

Temperatura ambiente	-20...+50 °C
----------------------	--------------

Atributos

Altura máxima de instalação	8 m
Ângulo de abertura	35...80 °
Faixa de operação do sensor de luz	20...800 lx ¹⁾
Tipo de instalação	Luminaire attachment/Integração de luminária

¹⁾ Approximately, measured at the sensor

Normas e Certificações

Tipo de protecção	IP20
-------------------	------

Dados logísticos

Código do material	853650199000
--------------------	--------------

Environmental information

Date of Declaration	10-11-2021
---------------------	------------

Ficha técnica do produto

Primary Article Identifier	4052899921481
Candidate List Substance 1	Lead
CAS No. of substance 1	7439-92-1
Safe Use Instruction	The identification of the Candidate List substance is sufficient to allow safe use of the article.
Declaration No. in SCIP database	fba5e52f-8202-4486-a901-b53c916e4340





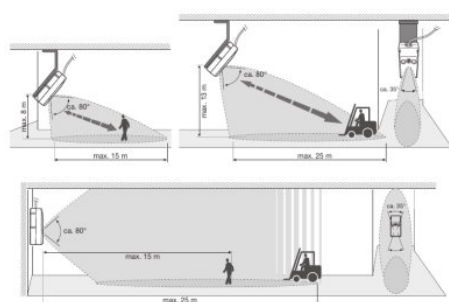



Equipamento / Acessórios

– Indicado para unidade de controlo DALIeco Control



— 490632_HF LS LI detection range wall mounting angle

Download Data

Arquivo	
	User instruction HF LS LI
	Brochuras DALIeco: Multi-functional light management system (EN)
	Brochuras Light is the efficiency booster - LED-based industrial lighting (EN)
	Brochuras Light is the efficiency booster - LED-based industrial lighting (DE)
	Declarações de conformidade 505227_CE Declaration DALIeco system
	Instruções de funcionamento 473257_Operating instructions HF LS LI
	Dados CAD HF LS LI CAD Data IGS
	Dados CAD 3-dim HF LS LI CAD step

Ficha técnica do produto



Dados CAD 3-dim
HF LS LI CAD Data xT



Dados CAD pdf
HF LS LI CAD pdf

Dados de Logística

Código do produto	Descrição do produto	Embalagem unitária (peças/unidade)	Dimensões (comprimento x largura x altura)	Volume	Peso bruto
4052899921481	HF LS LI		180 mm x 160 mm x 70 mm	2.02 dm ³	680.00 g

O código do produto mencionado indica a quantidade mínima a ser adquirida. Uma caixa unitária pode conter um ou mais produtos. Quando for colocar o pedido de compras, indique uma quantidade unitária ou múltiplos da caixa unitária.

Retratação

Subject to change without notice. Errors and omission excepted. Always make sure to use the most recent release.